

Campana Led Infinity 200W - DSC



Tabla de Referencias

Garantía de Producto 5 Años

HL6755 6000k

Información Eléctrica

Vatios	200 w
Fuente lumínica	Lumileds

Características Generales

Temperatura de trabajo	-20°C ~ +45°C
Angulo	90° Opcional 120° retirando difusor
Proteccion	IP44
IK	8
Factor de potencia	0.95
Temperatura de color	6000

Información Lumínica

Acabado	Gris
Luminosidad	24000
Eficiencia Lm	120
CRI	70
Garantía	5

Fuente de alimentación

Proteccion contra sobretensión	2 Kv
Alimentación	100-265V AC
Material	Aluminio

Dimensiones e Instalación

Dimensión	336X253H mm
-----------	-------------

Garantía y Calidad



Dimensiones e Instalación

Dimensión

336X253H mm

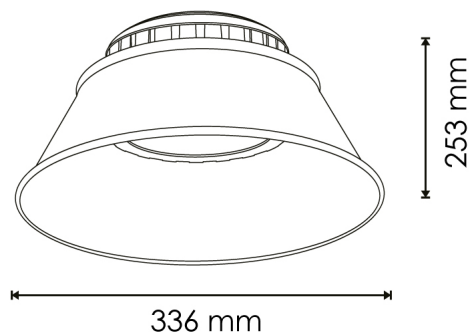

Logística

EAN

HL6755 - 8435579767559

Unidad por caja

6 ud

Sujeto a cambios sin previo aviso. Asegurese de utilizar datos más recientes

Fecha de descarga: 18-11-2024

En caso de incidencia : <https://holaled.es/>